

Доріжка бігова розумна
KINGSMITH Smart Motorized Treadmill
Керівництво користувача



Виробник: Beijing Kingsmith Technology Co., Ltd. (Бейджін Кінгсміт Технолджі Ко.,
Лтд.) Адреса: Поверх 4, Будинок 25, Район 18, АВР Park, Фентай, Пекін, Китай
Зроблено в К

Модель : *TRM1FUD*

KING SMITH 

ВАЖЛИВІ ІНСТРУКЦІЇ З БЕЗПЕКИ

Прилад призначений для домашнього використання.



НЕБЕЗПЕКА. Щоб зменшити ризик ураження електричним струмом:

Завжди від'єднуйте цей прилад від електричної розетки одразу після використання та перед чищення.

ПОПЕРЕДЖЕННЯ. Щоб зменшити ризик опіків, пожежі, ураження електричним струмом або травмування людей:



- 1) Прилад ніколи не слід залишати без нагляду при підключенні. Відключіть від розетки, коли він не використовується, і перед тим, як надягати або знімати деталі.
- 2) Закрийте нагляд, коли цей прилад використовується або поблизу дітей, інвалідів.
- 3) Використовуйте цей прилад лише за призначенням, як описано в цій інструкції. Не використовуйте додатки, які не рекомендують виробник.
- 4) Ніколи не працюйте з цим пристроєм, якщо він має пошкоджений шнур або вилку, якщо він не працює належним чином, якщо він був скинутий або пошкоджений, або попадав у воду. У таких випадках поверніть прилад до сервісного центру для перевірки та ремонту.
- 5) Не переносьте цей пристрій за шнур живлення або не використовуйте шнур як ручку.
- 6) Тримайте шнур подалі від нагрітих поверхонь.
- 7) Ніколи не кидайте і не вставляйте будь-який об'єкт у будь-яке отвір.
- 8) Не використовуйте на вулиці.
- 9) Не працюйте там, де використовується продукти аерозольного (розпилювача) або де вводяться кисень.
- 10) Щоб відключити, поверніть усі елементи керування в положення вимкнення, а потім вийміть вилку з розетки.

ВАЖЛИВІ ІНСТРУКЦІЇ З БЕЗПЕКИ



1. Цим пристроєм можуть користуватися діти віком від 8 років і особи з обмеженими фізичними, сенсорними чи розумовими здібностями або з браком досвіду та знань, якщо вони перебувають під наглядом або проінструктовані щодо безпечного використання приладу та розуміють небезпеки. Діти не повинні гратися з пристроєм. Чищення та технічне обслуговування не повинні виконуватися дітьми без нагляду.

2. Правильна утилізація цього продукту. Ця маркування вказує на те, що цей виріб не можна викидати разом з іншими побутовими відходами на території ЄС. Щоб запобігти можливій шкоді навколишньому середовищу або здоров'ю людини через неконтрольовану утилізацію відходів, переробляйте їх відповідально, щоб сприяти сталому повторному використанню матеріальних ресурсів. Щоб повернути використаний пристрій, скористайтеся системами повернення та збору або зверніться до продавця, у якого було придбано продукт. Вони можуть взяти цей продукт на екологічно безпечну переробку.

Цей прилад не призначений для використання особами (включаючи дітей) з обмеженими фізичними, сенсорними чи розумовими здібностями, або з браком досвіду та знань, якщо вони не перебувають під наглядом або не отримали інструкції щодо використання приладу особою, відповідальною за їх безпеку.

Слідкуйте за дітьми, щоб переконатися, що вони не граються з пристроєм.

ПОПЕРЕДЖЕННЯ: тримайте маленьких дітей подалі від цієї машини. Контакт з рухомою поверхнею може призвести до сильних опіків від тертя.

ЗМІСТ

01 ІНСТРУКЦІЇ З БЕЗПЕКИ	01
02 Продукт і аксесуари	04
03 Монтаж і зберігання	09
04 Як користуватися біговою доріжкою	13
05 Статус і опис коду	15
06 Торгова марка та юридичне повідомлення	16
07 Технічне обслуговування та сервіс	17
08 Запобіжні заходи	19
09 Технічна специфікація	19
10 Заміна та утилізація	20
12 Сервіс і гарантія	21

Перед використанням виробу уважно прочитайте цю інструкцію та зберігайте її належним чином.

Ілюстрації продуктів, аксесуарів, інтерфейсу користувача тощо в посібнику є схематичними і лише для довідки. Через оновлення та оновлення продукту фактичний продукт може дещо відрізнятися від малюнків, зверніться до фактичного продукту.

01 Інструкції з техніки безпеки

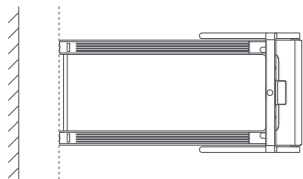

⚠ У задній частині бігової доріжки має бути зарезервована безпечна зона розміром 2000 × 1000 мм.

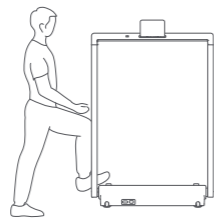

⊗ Наступати на основу бігової доріжки суворо заборонено.

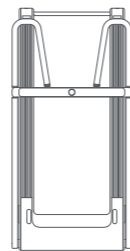

⊗ Зберігання у вертикальному положенні суворо заборонено.

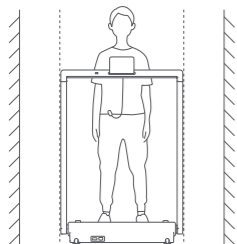

⚠ Відстань між біговою доріжкою та обома сторонами має бути більше 500 мм.

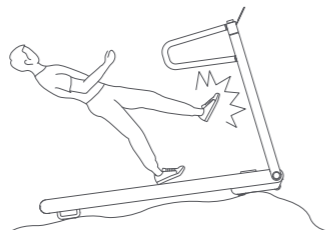

⊗ Категорично заборонено розташовувати його на нерівній поверхні.

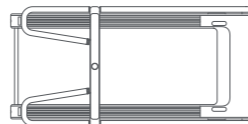

⊗ Зберігання на боці суворо заборонено.



⊗ Одночасне використання декількома людьми суворо заборонено.

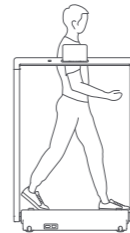

⊗ Категорично забороняється використовувати збоку

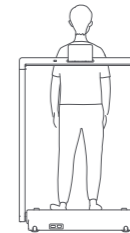

⊗ Категорично забороняється використовувати його в перевернутому вигляді.

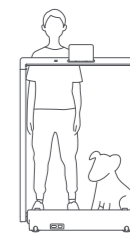

⊗ Категорично забороняється використовувати з тваринами

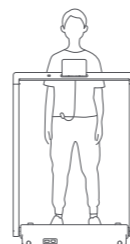

Сила розблокування приводу ,5
ила розчеплення
затискача ,5

⚠ Під час використання закріпіть затиск запобіжника на одязі: пояс і живіт

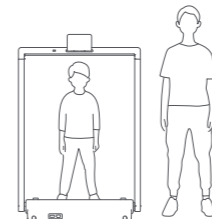

⚠ Неповнолітні повинні супроводжуватися дорослими для керівництва.



⚠ Під час використання бігової доріжки існує ризик падіння. Будь ласка, з обережністю використовуйте його для дітей, людей похилого віку та вагітних жінок.

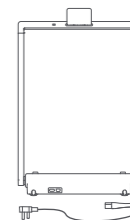

⚠ Коли він не використовується, будь ласка, від'єднайте шнур живлення, щоб уникнути випадкових травм, спричинених випадковими діями інших людей.

02 Продукт та аксесуари

Будь ласка, уважно перевірте, чи вміст коробки повний і в хорошому стані.

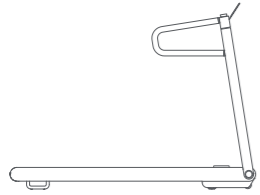

⊗ Категорично забороняється вставати та виходити з бігової доріжки під час руху стрічки.

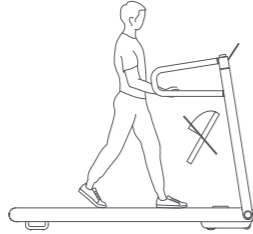

⚠ Кросівки обов'язкові.

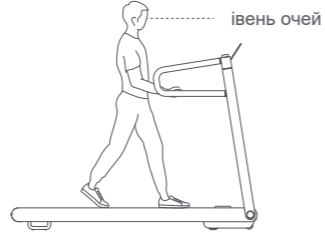

⚠ Тримайте очі на рівні, щоб уникнути запаморочення.

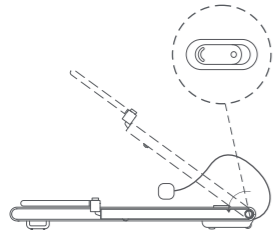

⊗ Сорочно заборонено складати його, коли живлення не вимкнено

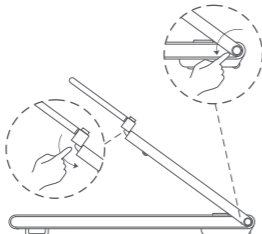

⚠ Будьте обережні, щоб не зачепити руки під час згортання бігової доріжки.

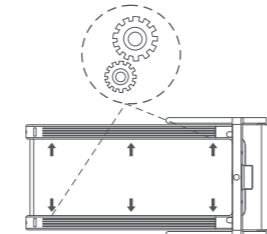

⚠ Будьте обережні, щоб не припикувати руки і не заважати їм потрапити в одяг чи інше сміття.

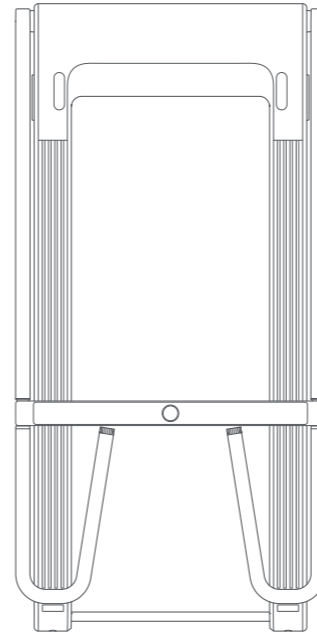

Доріжка x1

Аксесуари



Шнур живлення x1



Тримач мобільного телефону x1

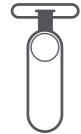

Замок безпеки x1



Викрутка x1

1. Основний корпус бігової доріжки

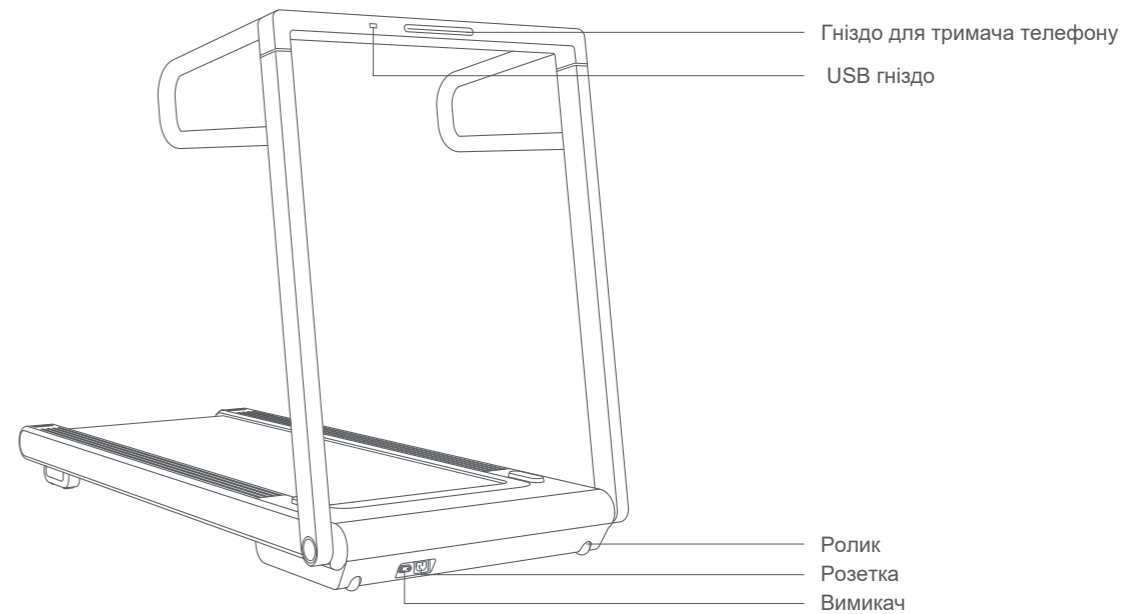

2. Дисплей панель

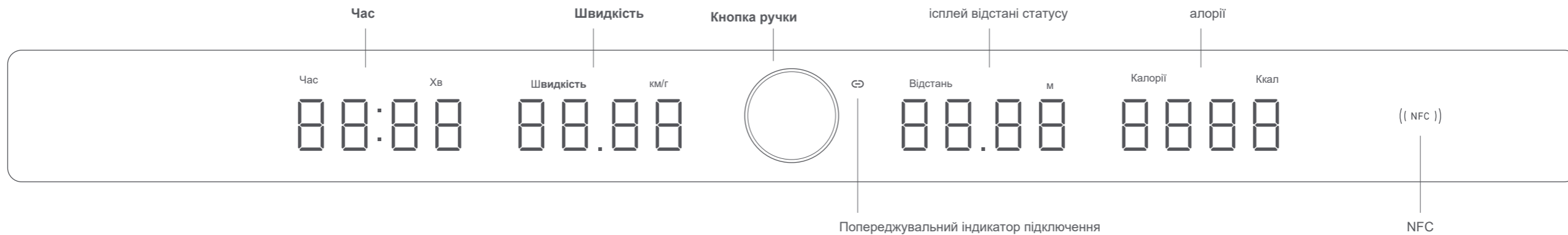

03 Монтаж і зберігання

• Як витягнути бігову доріжку

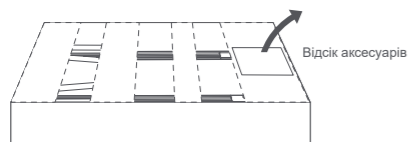

1. Відкрийте верхню кришку коробки і вийміть коробку з аксесуарами та вийміть пенопласт

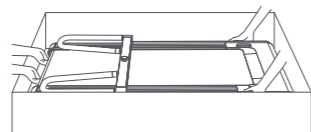

2. Витягніть бігову доріжку та покладіть її на рівну поверхню як показано на малюнку. Робити це рекомендується за допомогою 2-3 людей.

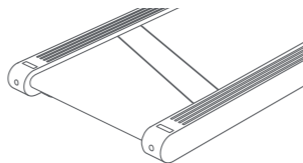

* Шов бігового полотна виготовляється за допомогою промислового процесу плавлення та пройшов суворі випробування, щоб гарантувати якість продукції.

• Як переміщати бігову доріжку

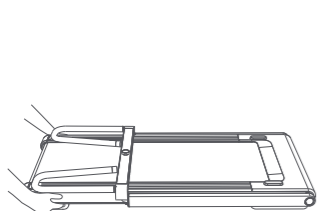

1. Якщо потрібно переміщати бігову доріжку, будь ласка, спочатку складіть шнур живлення та підніміть кінець машини обома руками.

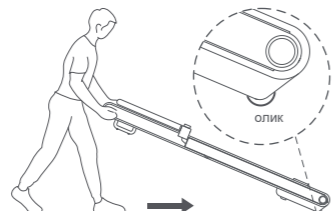

2. Тримайте передній ролик на землі, тоді ви зможете легко пересувати бігову доріжку.

• Як розкласти бігову доріжку

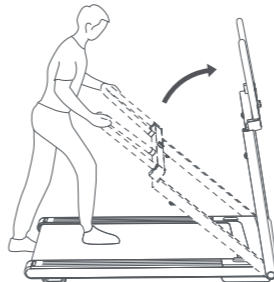

1. Візьміться за U-подібну ручку, підніміть її та штовхніть до кінця.

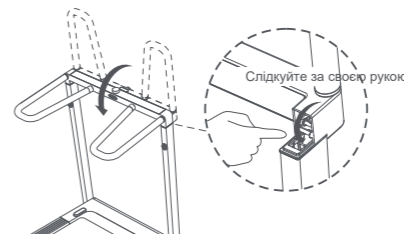

2. Витягніть як показано на малюнку, опустіть U-подібну ручку до фіксації

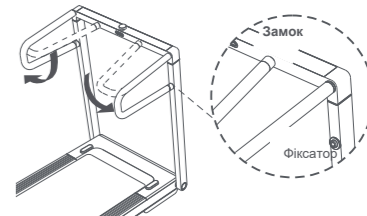

3. Вставте U-подібну ручку в засув до фіксатора

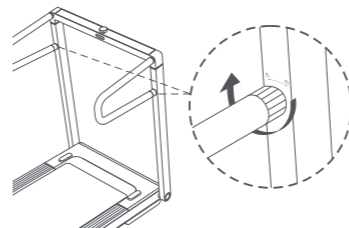

4. Поверніть замок за годинниковою стрілкою до кінця, об за іксувати подібну ручку з обох сторін.

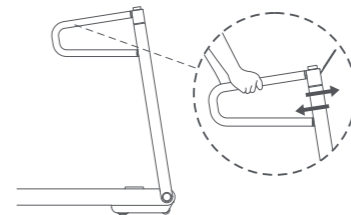

5. Візьміться за ручку та погойдайте поручень вперед-назад, щоб переконатися, що вертикальні поручні повністю зафіксовані.

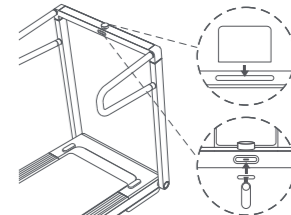

6. Вийміть тримач телефону та замок безпеки з коробки з аксесуарами та вставте їх у відповідні гнізда.

* Для запуску бігової доріжки потрібен запобіжник.

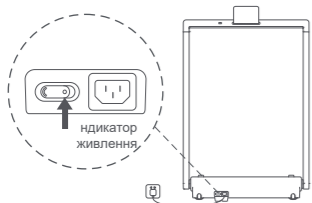

7. Вставте шнур живлення в порт живлення бігової доріжки, увімкніть живлення зі звуковим сигналом, і індикатор живлення засвітиться білим.

• Як скласти бігову доріжку

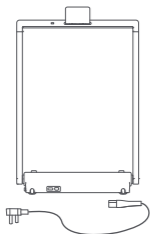

1. Перш ніж скласти бігову доріжку, вимкніть живлення та складіть шнур живлення.

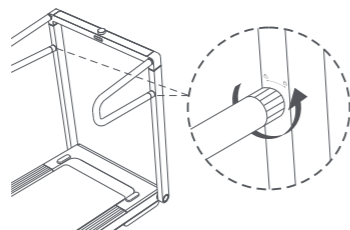

2. Поверніть замок до упору проти годинникової стрілки, щоб розблокувати U-подібну ручку з обох сторін.

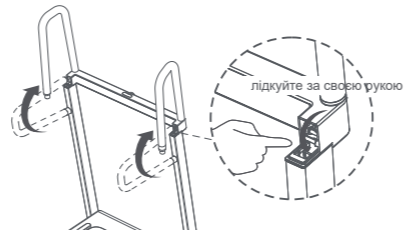

3. **Злегка підніміть U-** подібну ручку з обох боків обома руками, щоб звільнити замок поручня.

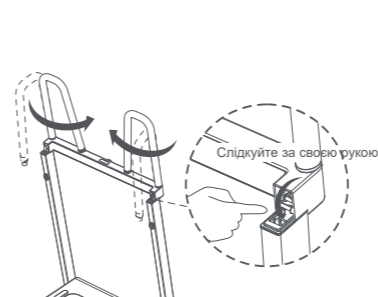

4. Складіть U-подібну ручку всередину.

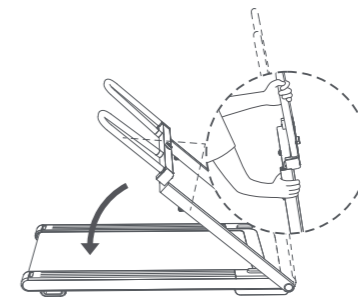

5. Візьміться рукою за U-подібну ручку та поручень

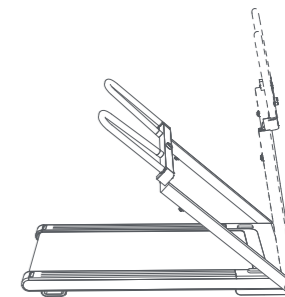

6. Складіть поручень.

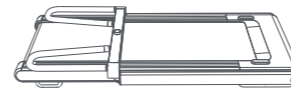

7. Повільно вирівняйте U-подібну ручку і поручень.

Перш ніж використовувати цей продукт для тренувань, оцініть свій фізичний стан і тренуйтеся належним чином і регулярно. Неправильні або надмірні фізичні навантаження можуть завдати шкоди вашому здоров'ю. Якщо ви відчуваєте будь-який дискомфорт, негайно припиніть тренування та зверніться до лікаря.

04 Як користуватися біговою доріжкою

• Почніть бігати



1. Після ввімкнення живлення світло панелі дисплея засвітиться, усі дані відображатимуться як нуль, і доріжка перейде в режим очікування.



2. Якщо запобіжник не вставлено, на екрані з'явиться напис «SAFE» і перейде в «захищений» стан. Бігову доріжку неможливо запустити належним чином, вставте запобіжник.

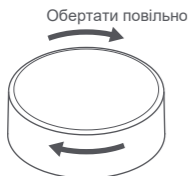

4. Прискорення під час вправи: поверніть кнопку ручки за годинниковою стрілкою. Уповільнення під час тренування: поверніть кнопку ручки проти годинникової стрілки.

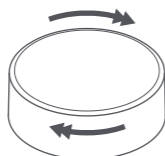

5. Клавша швидкого доступу: Швидко обертайте клавішу, значення швидкості можна швидко перемикає між 1, 3, 6, 9, 12, 15 км/год



3. Бігову доріжку не можна запустити належним чином, будь ласка, вставте запобіжник.

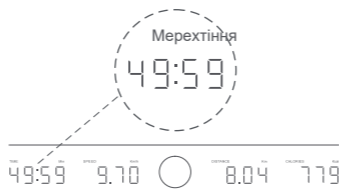

6. Під час бігу коротко натисніть кнопку ручки або побігайте без навантаження протягом 15 секунд, бігова доріжка повільно зупиниться, увійде в стан паузи, а вікно часу буде блимати. У цьому стані коротко натисніть кнопку ще раз, і бігова доріжка повернеться до швидкості до паузи.



7. У стані паузи довго натисніть кнопку ручки протягом 2 секунд або не використовуйте її протягом 5 хвилин, бігова доріжка завершить вправу, а всі дані буде скинуто до нуля та перейде в режим очікування.

• Як підключити APP

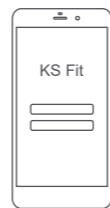

1. Відскануйте QR-код або знайдіть «KS Fit» в Apple Store або Google Play і завершіть встановлення та реєстрацію.

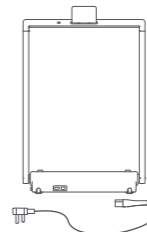

8. Після тренування вимкніть живлення та від'єднайте кабель живлення.

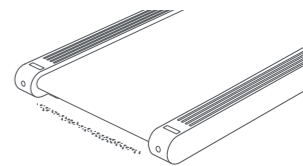

* Після використання протягом певного періоду часу на землі за біговим полотном залишатиметься сміття, яке є уламками підшви, утвореними тертям між біговим полотном і підшвою. Під час роботи бігової доріжки бігове полотно направляє це сміття на задню частину бігової доріжки

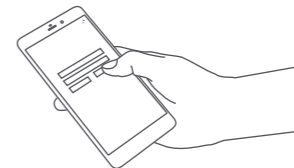

2. Перед використанням бігової доріжки відкрийте додаток і дотримуйтесь підказок, щоб з'єднати бігову доріжку через додаток

* Перед використанням бігової доріжки відкрийте додаток і дотримуйтесь підказок, щоб з'єднати бігову доріжку через додаток

05 Статус та опис коду

• Опис статусу



- Коли на екрані з'явиться напис «SAFE», що показує режим безпечного блокування, вставте запобіжник, щоб використовувати бігову доріжку.

• Сон і пробудження

У режимі очікування (усі дані відображаються як нуль), утримуйте кнопку ручки протягом 2 секунд або не використовуйте її протягом 5 хвилин, бігова доріжка перейде в режим сну, а підсвічування панелі вимкнеться. Бігова доріжка пробудиться від режиму сну якщо натиснути кнопку ручки.

06 Торгова марка та юридичне повідомлення

Патенти, пов'язані з серією продуктів KINGSMITH Smart Motorized Treadmill, виготовлені компанією Beijing Kingsmith Technology Co., Ltd. і належать компанії. Жодна організація чи окрема особа не має права копіювати, поширювати весь або будь-яку частину цього посібника без письмового дозволу Kingsmith, а також не має права використовувати ці патенти без дозволу. Під час друку цього посібника ми розмістили в ньому різні функціональні описи та інструкції, наскільки це було можливо. Однак через постійне вдосконалення функцій продукту та зміни дизайну все ще можуть бути розбіжності з продуктами, які ви придбали. Через оновлення продукту цей посібник може відрізнитися від фактичного продукту щодо кольору, зовнішнього вигляду тощо. Зверніться до фактичного продукту.

• Опис кодів похибки

Коли бігова доріжка працює нормально, код помилки не відображається. У разі несправності на дисплеї з'явиться код помилки.

- E1: джерело живлення модуля контролера ненормальне
- E2: захист від перевантаження по струму
- E4: Моторна аномалія
- E5: Порушення зв'язку
- E6: Несправна силова трубка або реле

Якщо з'являється наведений вище код помилки, вимкніть і перезапустіть бігову доріжку, щоб повторити спробу. Якщо код помилки все ще відображається, припиніть використовувати його.

07 Технічне обслуговування та сервіс

1. Зміщення бігового полотна та корекція ковзання

Малюнок 1

Схематична діаграма видимої жовтої пунктирної опорної лінії

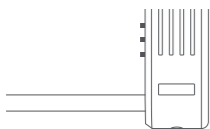

Малюнок 2

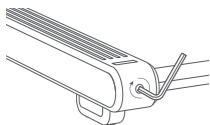

Малюнок 3

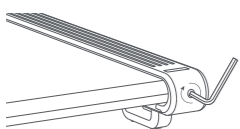

Як відрегулювати перекіс бігового полотна

1. Дайте біговій доріжці попрацювати 2 хвилини без навантаження зі швидкістю 4 км/год і спостерігайте, чи бігове полотно автоматично завершує калібрування.
2. Якщо бігове полотно не можна відкалібрувати автоматично:
 - Якщо бігове полотно перекошене вліво (праворуч видна жовта пунктирна опорна лінія): поверніть лівий гвинт регулювального отвору на 1/4 оберту за годинниковою стрілкою (як показано на малюнку 2).
3. Якщо бігове полотно перекошене вправо (ліворуч видна жовта пунктирна контрольна лінія): поверніть правий гвинт регулювального отвору на 1/4 оберту за годинниковою стрілкою (як показано на малюнку 3). Після кожного регулювання необхідно попрацювати протягом певного періоду часу (1-2 хвилини) без навантаження, щоб спостерігати за регулюванням (якщо з обох сторін бігового полотна немає контрольної лінії). Якщо необхідно, повторіть наведені вище кроки, щоб знову налаштувати. Як відрегулювати ковзаюче бігове полотно

1. Зупиніть роботу бігової доріжки перед виконанням кроків регулювання.
2. Поверніть лівий і правий регулювальні гвинти на 1/2 оберту за годинниковою стрілкою.
3. Після налаштування спробуйте побігати на низькій швидкості на біговій доріжці протягом 1-2 хвилин, щоб відчути покращення ковзання. Якщо необхідно, повторіть наведені вище кроки, щоб знову налаштувати.

Запобіжні заходи

- Щоб запобігти випадковим травмам, будьте обережні, щоб не помістити сміття на бігову доріжку та навколо неї, перш ніж починати регулювання.
- Використовуйте викрутку, що входить у комплект.
- Будьте обережні, щоб не затиснути руки під час регулювання.

2. Як змастити бігове полотно

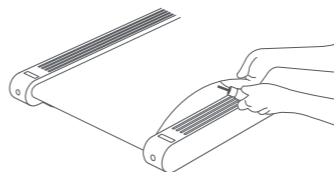

1. Вимкніть бігову доріжку та від'єднайте кабель живлення.
2. Повертайте лівий і правий регулювальні гвинти проти годинникової стрілки, доки бігове полотно не послабиться настільки, що його можна легко підняти. Будь ласка, запишіть кількість обертів під час процесу, щоб швидко відновити початковий стан натягу бігового полотна.
3. Підніміть край бігового полотна та нанесіть силіконове масло на бігову дошку під біговим полотном у формі «Z» у центрі бігової дошки. Немає потреби наносити всю підніжку, і вона природним чином розпливється під час використання.
4. На одне змазування потрібно 5-10 мл силіконового масла. Надмірне нанесення спричинить ковзання та вплине на нормальне використання.
5. Обертайте лівий і правий регулювальні гвинти за годинниковою стрілкою, щоб записати кількість кіл, а потім виконуйте точне налаштування, доки бігове полотно не стане помірно натягнутим. Слідкуйте за тим, щоб бігове полотно було центрованим.
6. Запустіть бігову доріжку та біжіть зі швидкістю 4 км/год протягом 10-15 секунд, щоб силіконова олія рівномірно розподілилася по біговому полотну.
7. Рекомендується спочатку спробувати вправи на низькій швидкості. Якщо є будь-які відхилення, зверніться до частини 1 вище для виправлення.

*Для забезпечення безперебійної роботи бігової доріжки рекомендується додавати силіконову олію кожні 200 кілометрів.

3. Як очистити ремінь

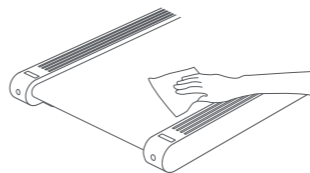

- Вимкніть бігову доріжку та від'єднайте кабель живлення.
- Обережно протріть поверхню бігового полотна вологою бавовняною тканиною. Не використовуйте кислотні або корозійні засоби для чищення.
- Не витирайте внутрішню частину бігового полотна.
- Під час чищення будьте обережні, щоб не подряпати край протиковзких бічних смужок.
- Після тривалого тренування на задній частині землі можуть з'явитися пил і плями. Це нормально, просто протріть його.

08 Запобіжні заходи

- Зараз усі бігові полотна виготовляються за технологією плавлення, тому завжди буде шов. Шви бігового полотна виготовляються методом високотемпературної плавки. Кожне бігове полотно пройшло сувору перевірку, тому проблем з якістю не буде. Будь ласка, використовуйте його з упевненістю. Процес високотемпературного плавлення бігового полотна є загальним виробничим процесом у промисловості.
- Під час першого використання бігової доріжки буде відчуватися легкий запах через тертя між біговим полотном, біговою дошкою та барабаном. Після періоду використання запах зменшиться або зникне.
- На новій біговій доріжці або в середовищі з низькою температурою шви бігового полотна будуть твердими, і можуть бути ритмічні звуки під час проходження передніх і задніх роликів. Після певного періоду використання бігове полотно стає м'яким, а звук змінюється або зникає.
- Після того, як бігова доріжка не використовувалася протягом певного часу, контактна частина між біговим полотном і роликом буде тимчасово деформована через натяг, і під час використання можуть бути ритмічні звуки. Після періоду використання звук стане слабшим або зникне. У середовищі з нижчою температурою звук буде більш виразним.
- Без досвіду бігової доріжки, під час бігу на біговій доріжці навколишній пейзаж статичний, і мозок звик до такого стану. Під час ходьби по землі навколишній пейзаж відновить динаміку, і мозок не адаптується протягом короткого часу, що призводить до відчуття прискорення, тобто запаморочення. Рішення полягає в тому, щоб знизити швидкість бігової доріжки до 3 - 4 км/год перед закінченням бігу, а кілька хвилин повільної ходьби ефективно її покращать.
- Щоб запобігти випадковим травмам, надягайте кросівки під час тренувань.
- Після використання протягом певного періоду часу на землі за біговою доріжкою залишатиметься сміття, яке є уламками підошви, які утворюються внаслідок тертя між біговим полотном і підошвою, і це сміття спрямовується на задню сторону бігової доріжки. За бігове полотно, коли бігова доріжка працює.
- Під час тренування, будь ласка, закріпіть затиск запобіжника на одязі (поперек і живіт). У разі надзвичайної ситуації або випадкового падіння від'єднайте запобіжний замок, щоб негайно зупинити машину, щоб запобігти травмам. Ви також можете триматися обома руками за U-подібний поручень і стрибати з протиковзких бічних планок з обох сторін.

09 Технічна специфікація

Розмір у розгорнутому стані	1520×750×1080 мм
Розмір у складеному вигляді	1520×750×192 мм
Бігова зона	1250×480 мм
Максимальне навантаження	110 кг
Вік	14-60 років
Вага нетто	52 кг
Швидкість	1-15 км/г
Вхідна потужність	918 Вт
Частота	50/60 Гц
Номинальна частота	220-240 В~
Рівень шуму	65 дБ(А)
Діапазон частот	2400 - 2483.5 МГц
Потужність передачі (Max)	20дБм

10 Заміна та утилізація



Пристрої, позначені цим символом, слід утилізувати окремо від побутових відходів, оскільки вони містять цінні матеріали, які можна переробити. Правильна утилізація захищає навколишнє середовище та здоров'я людей. Ваші місцеві органи влади або роздрібний торговець можуть надати інформацію з цього питання.

9. Умови зберігання та термін експлуатації

Зберігати в сухому місці.

Термін експлуатації за умов дотримання техніки безпеки та умов зберігання: 10 років.

Гарантійний термін при дотриманні вимог щодо зберігання та експлуатації: 12 місяців.

10. Умови транспортування

Прилад повинен транспортуватися згідно маніпуляційним знакам, зазначеним на упаковці. Не допускається піддавати прилад ударним навантаженням при вантажно-розвантажувальних роботах.

11. Авторизовані сервісні центри

УВАГА! Гарантія дійсна за умови проведення сервісного обслуговування в сервісних центрах «ЦИТРУС». Актуальні сервісні центри за посиланням: <https://service.ctrс.com.ua/>

12. Гарантія

ГАРАНТІЙНИЙ ТАЛОН № _____

Щиро вітаємо Вас з приємною покупкою та впевнені, що придбане обладнання задовольнить усі Ваші побажання.

РОЗДІЛ 1: ГАРАНТІЙНІ ЗОБОВ'ЯЗАННЯ

Даний гарантійний талон підтверджує якість продукції та надає право на гарантійний ремонт та заміну дефектних компонентів. Всі умови гарантії мають дію у межах законодавства про захист прав споживачів та регулюються законодавством України. Технічне обслуговування обладнання не входить до переліку робіт, що виконуються в межах гарантійних зобов'язань. Компанія залишає за собою право відмовитися від гарантійного ремонту у випадку недотримання нижчезазначених умов гарантії.

РОЗДІЛ 2: УМОВИ ГАРАНТІЇ

Гарантія дійсна за умови наявності правильно заповненого гарантійного талону з зазначенням повної назви моделі, серійного номера виробу, дати продажу, гарантійного строку, чітких печаток фірми – продавця, а також повної інформації про компанію інсталюатора з зазначенням ПІБ спеціаліста відповідального за проведення монтажних робіт, заповненого протоколу пуску та акту готовності обладнання до пусконаладжувальних робіт. Перед використанням даного обладнання рекомендуємо Вам ознайомитися з інструкцією по експлуатації.

Гарантія не розповсюджується у випадку, якщо заводське маркування або серійний номер пошкоджені, нерозбірливі, мають сліди переклеювання або відсутні на обладнанні.

Гарантія не розповсюджується у випадку порушення правил транспортування та зберігання обладнання.

Гарантія не розповсюджується у випадку використання обладнання не за призначенням.

Гарантія не розповсюджується у випадку внесення в конструкцію обладнання змін або виконання доробок, а також використання деталей, комплектуючих, програмного забезпечення, витратних матеріалів, засобів для чищення матеріалів не передбачених нормативними документами.

Гарантія не розповсюджується у випадку пошкодження обладнання споживачем або третьою стороною.

Гарантія не розповсюджується у випадку, якщо несправність обладнання викликана дією непереборних сил (пожежа, удар блискавки, затоплення, природні катаклізми і т.д.).

Гарантія не розповсюджується у випадку, якщо пошкодження обладнання викликане невідповідністю Державним стандартам параметрів живлення, телекомунікаційних, кабельних мереж, ненормованими коливаннями напруги та іншими несправностями ліній електроживлення, що призводить до характерних пошкоджень ланцюгів живлення, компонентів, контактів і компресорів.

Гарантія не розповсюджується, якщо обладнання експлуатується з порушенням умов використання, які вказані в інструкції з експлуатації.

Гарантія не розповсюджується у випадку, якщо є сліди стороннього втручання або була спроба несанкціонованого ремонту обладнання.

Гарантія не розповсюджується у випадку пошкодження обладнання заподіяного попаданням всередину виробу сторонніх предметів, хімічних засобів, рідини, пилю, комах, тощо.

Для позначок сервісної служби

№п/п	Зміст звернення	Підпис співробітника