

# Посібник користувача

## моторизованої бігової доріжки

### FITLOGIC T102E

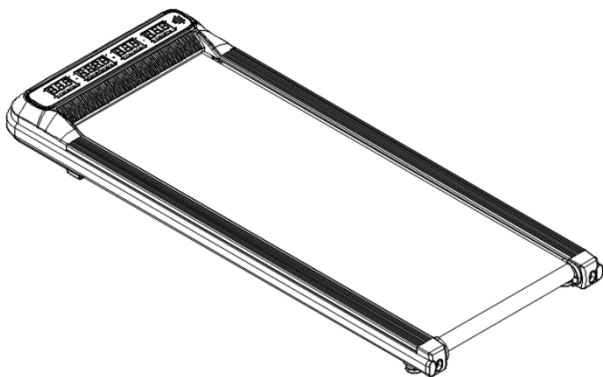

Будь ласка, уважно ознайомтеся з усіма заходами безпеки та інструкціями, викладеними в даному посібнику перед використанням даного обладнання. Збережіть цей посібник для подальшого використання.

## **ЗМІСТ**

1. ЗАХОДИ БЕЗПЕКИ.....	01/03
2. ТЕХНІЧНІ ПАРАМЕТРИ.....	03
3. ІНСТРУКЦІЇ З ПАКУВАННЯ.....	04
4. ІНСТРУКЦІЇ ЗІ ЗБИРАННЯ.....	05
5. КЕРІВНИЦТВО З ЕКСПЛУАТАЦІЇ.....	05/08
6. КЕРІВНИЦТВО З ТЕХНІЧНОГО ОБСЛУГОВУВАННЯ..	09/12
9. СХЕМА ВИРОБУ У РОЗІБРАНОМУ ВИГЛЯДІ.....	13
10. ПЕРЕЛІК ДЕТАЛЕЙ.....	14
11. УСУНЕННЯ НЕСПРАВНОСТЕЙ.....	16

## ЗАХОДИ БЕЗПЕКИ



З метою уникнення нещасних випадків, будь ласка, уважно прочитайте посібник користувача перед використанням пристрою, а також зверніть увагу на наведені нижче заходи безпеки.

### ІНСТРУКЦІЇ З ТЕХНІКИ БЕЗПЕКИ:

У процесі розробки та виробництва даного виробу було враховано багато факторів захисту безпеки користувача, але про всяк випадок, будь ласка, дотримуйтесь наведених нижче інструкцій при роботі з ним. Ми не несемо жодної відповідальності за будь-які наслідки, спричинені неправильним використанням пристрою.

**Будь ласка, дотримуйтесь наступних інструкцій, щоб уникнути заподіяння шкоди собі та оточуючим.**

- Тренажер потрібно встановлювати на рівній поверхні всередині приміщення та не допускати потрапляння вологи. Не кладіть на бігову доріжку будь-які сторонні предмети. З обох боків та передньої частини бігової доріжки має залишатись 1 метр вільного простору, а позаду - 2м x 1м вільного простору на випадок екстреного зістрибування.

(Екстрене зістрибування: Спочатку натисніть кнопку зупинки на пульті дистанційного керування, поставте обидві ноги на бічні рейки та зістрибніть з бігової доріжки на один бік).

- Штепсельна вилка повинна бути із заземленням, а розетка повинна мати відокремлений контур, щоб уникнути спільного використання приладу разом з іншим електрообладнанням.
- Шнур живлення бігової доріжки є спеціально розробленим. У разі пошкодження шнура живлення, будь ласка, придбайте його у дилера або зв'яжіться з нашою компанією щодо його заміни.

- Якщо бігова доріжка не використовується, тримайте пульт дистанційного керування подалі від дітей і від'єднуйте шнур живлення, щоб уникнути старіння ізоляції, спричиненого пилом і вологою, що може призвести до замикання і загоряння.
- Будь ласка, тримайте мастило в недоступному для дітей місці. У разі випадкового проковтування або потрапляння в очі, промийте їх водою і негайно зверніться до лікаря.
- Тренажер не призначений для використання людьми з обмеженими фізичними можливостями або дітьми; забороняється використовувати бігову доріжку, якщо користувач відчуває себе погано, має психічні розлади або йому бракує зрілого здорового глузду, за винятком випадків, коли він перебуває під наглядом або керівництвом особи, відповідальної за його безпеку---- Недотримання цих вказівок може призвести до травмування.
- Не використовуйте тренажер у місцях з підвищеною запиленістю та підтримуйте належну вологість у приміщенні, щоб уникнути накопичення сильної статичної електрики. В іншому випадку це призведе до порушення нормальної роботи консолі та пульта керування. Будь ласка, використовуйте оригінальні комплектуючі, несанкціонована їхня заміна заборонена.
- Тримайте руки подалі від рухомих частин і забороняйте просовувати руки і ноги в зазори під біговим полотном.
- Не розміщуйте шнур живлення біля гарячих або рухомих предметів. Не використовуйте цю машину надворі, при високій вологості або під дією прямих сонячних променів.
- Від'єднуйте шнур живлення перед тим, як переміщувати бігову доріжку.





Категорично забороняється розбирати даний пристрій особам, які не є кваліфікованими фахівцями, інакше це може призвести до серйозних наслідків.

- Перед початком тренування на даному тренажері, будь ласка, перевірте, чи добре застібнутий одяг, чи не занадто він вільно сидить.
- Якщо під час тренування ви відчуваєте дискомфорт, будь ласка, припиніть заняття і зверніться до лікаря.
- Даний пристрій не слід використовувати безперервно протягом тривалого часу, оскільки тривале використання може призвести до перегріву електричних частин і, як наслідок, до їх пошкодження.
- Щоб уникнути небезпеки, використовуйте справні спеціалізовані електророзетки. Якщо вилка та розетка не сумісні, зверніться до кваліфікованого електрика, щоб він вирішив цю проблему.
- Даний тренажер призначений лише для домашнього використання, а не для професійних тренувань і тестувань, тож його не можна використовувати в медичних цілях.
- Не використовуйте його в стані, коли кришка зламана (оголена внутрішня структура) або на зварювальних деталях є тріщини.
- Під час тренування не застрибуйте на бігову доріжку та не зістрибуйте з неї. Ви можете отримати травму при падінні.
- Не використовуйте цей тренажер після їжі, у стані втоми або поганого фізичного стану - це може завдати шкоди здоров'ю.
- Металеві предмети, сміття або вода не повинні потрапляти до штепсельної вилки - це може призвести до ураження електричним струмом, короткого

замикання або загоряння. Не користуйтеся у разі, якщо руки мокрі!

- Бігова доріжка повинна мати заземлення. Заземлення, у разі несправності пристрою, забезпечить шлях найменшого опору для електричного струму, щоб знизити ризик ураження ним.

### ІНСТРУКЦІЇ З ПАКУВАННЯ

№	ДЕТАЛІ		№	ДЕТАЛІ	
1	МОТОРИЗОВАНА БІГОВА ДОРІЖКА		2	ПУЛЬТ ДИСТАНЦІЙНОГО КЕРУВАННЯ (ВКЛЮЧАЮЧИ БАТАРЕЙКУ)	
3	ПОСІБНИК КОРИСТУВАЧА		4	МАСТИЛО	
5	ГАЙКОВИЙ КЛЮЧ				

## ІНСТРУКЦІЯ ЗІ ЗБИРАННЯ

1. Відкрийте картонну коробку та вийміть всю захисну піну.
2. Вийміть тренажер з коробки і поставте його на рівну підлогу.

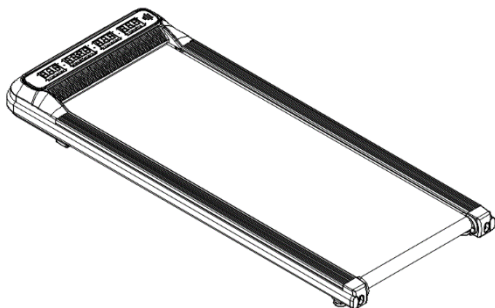

## КЕРІВНИЦТВО З ЕКСПЛУАТАЦІЇ

Перед використанням бігової доріжки: Будь ласка, підключіть шнур живлення до справної розетки та увімкніть бігову доріжку (після включення повинен загорітися індикатор всередині перемикача живлення). Зачекайте, доки не засвітиться екран, а потім за допомогою пульта дистанційного керування запусить пристрій.

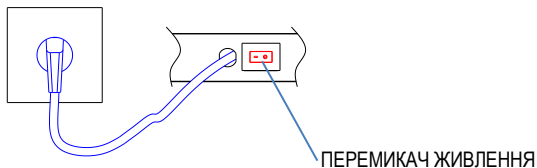

## 1. ІНСТРУКЦІЇ ЩОДО ВІДОБРАЖЕНЬ НА ЕКРАНІ ДИСПЛЕЮ:



### 1.1 "SPEED" (ШВИДКІСТЬ):

Після зворотного відліку "03", "02", "01" пристрій буде запущено та він відобразить поточну швидкість в робочому стані з регульованим діапазоном швидкості 0,8-6 км/год.

### 1.2 "TIME" (ЧАС):

Відображається час тренування від 0:00-99:59, повторний відлік буде запущено після того, як показник часу досягне 99:59.

### 1.3 "DIS." (ДИСТАНЦІЯ):

Відображається дистанція, яку подолано під час тренування (0.0-99,9KM), повторний відлік буде запущено після того, як показник досягне 99,9KM.

### 1.4 "CAL." (КАЛОРІЇ):

Відображаються калорії, спалені під час тренування (000-990ккал), повторний відлік буде запущено після того, як показник досягне 990 ккал.





## 2. ПУЛЬТ ДИСТАНЦІЙНОГО КЕРУВАННЯ:



**ІНСТРУКЦІЯ ДО ПУЛЬТА ДИСТАНЦІЙНОГО КЕРУВАННЯ:** Щоб користуватися пультом дистанційного керування, спочатку приберіть пластикову ізоляційну плівку з батареї.

2.1 “”- це кнопка запуску/паузи/зупинки: Коли бігова доріжка під'єднана до мережі, натисніть цю кнопку, щоб запустити тренажер. Натисніть цю кнопку під час тренування, щоб тимчасово призупинити роботу бігової доріжки та зберегти поточні дані про рух. Натисніть цю кнопку ще раз, щоб продовжити тренування та продовжити збір поточних даних про рух. Коли бігова доріжка запущена або її рух тимчасово призупинено, натисніть і утримуйте цю кнопку протягом 3 секунд, щоб зупинити бігову доріжку і обнулити показники руху.

2.2 “”, “” - кнопки регулювання швидкості (+/-): Використовуються після запуску бігової доріжки для регулювання швидкості з кроком 0,1 км/год. При тривалому утриманні натиснутої кнопки більше 1 секунди швидкість автоматично збільшується або зменшується на 0,1 км/год.

### **3. РОБОТА ПІД ЧАС ТРЕНУВАННЯ:**

3.1 Натисніть кнопку "", щоб зменшити швидкість бігового полотна.

3.2 Натисніть кнопку "", щоб збільшити швидкість бігового полотна.

3.3 Натисніть кнопку "", щоб уповільнити роботу бігової доріжки до повної зупинки.

### **4. Режим енергозбереження:**

У режимі очікування пристрій переходить в режим енергозбереження через 4 хвилини і 30 секунд, після чого на екрані дисплею зникає індикація. Натисніть будь-яку кнопку, щоб вийти з режиму очікування.

### **5. МУЗИКА ЧЕРЕЗ BLUETOOTH:**

Увімкніть перемикач живлення бігової доріжки, вручну знайдіть пристрій Bluetooth за допомогою смартфона, а потім виберіть його, щоб підключитися. Після успішного з'єднання ви можете відтворювати музику з телефону, яка може передаватися на пристрій для підсилення потужності на біговій доріжці через Bluetooth для її програвання.

## **КЕРІВНИЦТВО З ТЕХНІЧНОГО ОБСЛУГОВУВАННЯ**

Належне технічне обслуговування може надовго зберегти ваш біговий тренажер в ідеальному стані. Неправильне обслуговування може пошкодити або скоротити термін служби бігової доріжки.

**ПОПЕРЕДЖЕННЯ: Перш ніж виконувати будь яке технічне обслуговування або очищення бігової доріжки, завжди від'єднуйте шнур живлення від розетки.**

1. Щоб запобігти зношуванню та пошкодженню, необхідно проводити регулярну перевірку. Після технічного обслуговування або професійного ремонту окремі деталі (наприклад, двигуни, контролери, кабелі живлення та бігове полотно) мають такий самий рівень безпеки використання, як при постачанні з заводу-виготовлювача.

2. Негайно замінійте пошкоджені деталі або вимкніть бігову доріжку для технічного обслуговування (наприклад, шнур живлення).

3. Звертайте більше уваги на деталі, які найбільш схильні до зносу (особливо на бігове полотно)

4. Регулярно видаляйте пил, щоб деталі залишалися чистими.

5. Після кожного використання бігової доріжки використовуйте чистий рушник, щоб витирати піт і сміття з екрана та інших деталей. Будьте обережні, щоб вода не потрапляла на електричні компоненти або під бігове полотно.

6. Будь ласка, зберігайте бігову доріжку в чистому і сухому місці, переконавшись, що шнур живлення відключений від мережі.

7. Бігова доріжка має коліщатка для переміщення, перед переміщенням бігової доріжки обов'язково від'єднайте шнур живлення від мережі.

8. Для кращого догляду за електричною біговою доріжкою і продовження терміну

служби рекомендується вимикати живлення після 30 хвилин безперервного використання і давати тренажеру відпочити протягом 10 хвилин, перш ніж використовувати його далі.

9. Бігове полотно бігової доріжки попередньо вже відрегульовано на заводі, але після тривалого використання воно може розтягнутися, що призведе до пошкодження бігового полотна через тертя між краєм бігового полотна та задньою торцевою кришкою. Розтягнення бігового ремня під час тренування є нормальним явищем. Після певного періоду використання, якщо бігове полотно прослизає або рухається нерівномірно під час використання бігової доріжки, ви можете відрегулювати щільність натягування бігового полотна, щоб покращити його роботу.

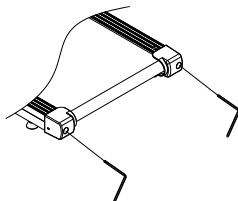

Запустіть бігову доріжку без навантаження зі швидкістю 4 км/год і стежте за відстанню між лівим і правим бічними рейками.

Якщо полотно має тенденцію зміщуватися вліво, слід за допомогою шестигранного ключа повернути розташований ліворуч гвинт регулювання полотна за годинниковою стрілкою на 1/4 оберту. Як це показано на малюнку А.

Якщо полотно має тенденцію зміщуватися вправо, слід за допомогою шестигранного ключа повернути розташований праворуч гвинт регулювання полотна проти годинникової стрілки на 1/4 оберту. Як це показано на малюнку В.

Якщо полотно все ще не знаходиться в центрі, повторюйте вищевказані кроки, доки воно не буде відрегульоване по центру.

Після певного періоду використання натяг бігового полотна поступово послаблюється, його необхідно знов відрегулювати. Запустіть бігову доріжку без навантаження зі швидкістю 4 км/год, потім за допомогою 2-х шестигранних ключів відрегулюйте обидва гвинти одночасно, повернувши їх на 1/4 за годинниковою стрілкою. Встаньте на бігову доріжку, щоб перевірити щільність натягування бігового полотна, і повторюйте наведені вище кроки, доки натяг полотна не стане помірним. Як це показано на малюнку С.

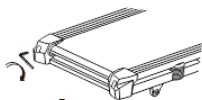

**A**

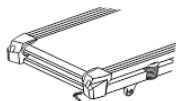

**B**

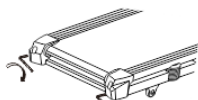

**C**

**ПОПЕРЕДЖЕННЯ! Не натягуйте полотно занадто щільно! Це призведе до незворотного пошкодження підшипників!**

## ЗМАЩЕННЯ

Наявність мастила під біговим полотном забезпечить чудову продуктивність і подовжить термін його служби. Після перших 25 годин використання (або 2-3 місяців) нанесіть трохи мастила і повторюйте цю процедуру кожні наступні 50 годин використання (або 5-8 місяців).

### Як перевірити правильність змащення бігового полотна

Підніміть одну сторону бігового полотна і помацайте поверхню бігової дошки.

Якщо поверхня гладка на дотик, додаткове змащення не потрібно

Якщо поверхня суха на дотик, нанесіть трохи мастила.

### Як наносити мастило

Підніміть одну сторону бігового полотна.

Нанесіть трохи мастила під центральну частину бігового полотна на верхню поверхню бігової дошки.

Пробіжіться по біговій доріжці на повільній швидкості від 3 до 5 хвилин, щоб рівномірно розподілити мастило.

### ПРИМІТКА:

НЕ змащуйте бігову дошку надмірно. Надлишки мастила слід витерти чистим рушником.



Мастило

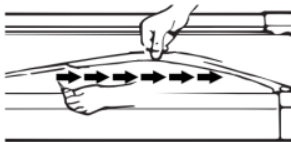

# СХЕМА ВИРОБУ У РОЗІБРАННОМУ ВИГЛЯДІ

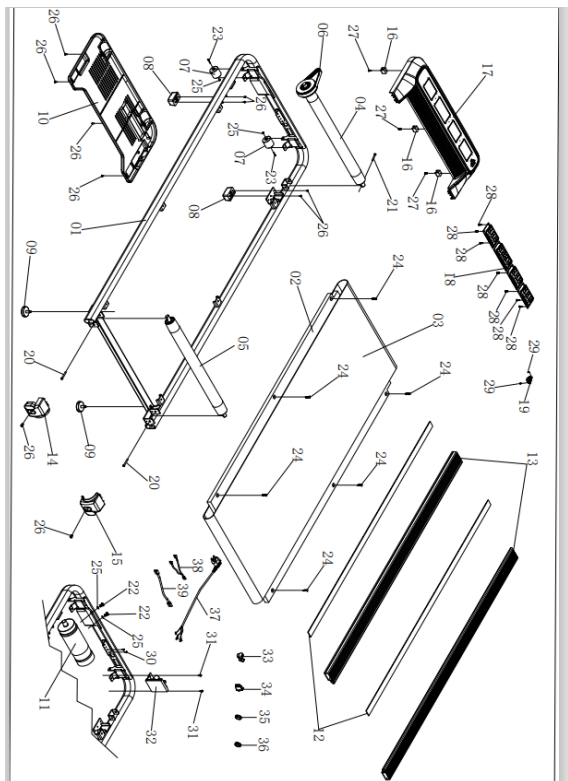

# ПЕРЕЛІК ДЕТАЛЕЙ

№	ОПИС	К-ТЬ	№	ОПИС	К-ТЬ
1	ОСНОВНА РАМА	1	21	БОЛТ М8*35мм	1
2	БИГОВА ДОШКА (ДЕКА)	1	22	БОЛТ М8*12мм	2
3	БИГОВЕ ПОЛОТНО	1	23	БОЛТ М6*45мм	2
4	ПЕРЕДНІЙ РОЛИК	1	24	БОЛТ М6*25мм	6
5	ЗАДНІЙ РОЛИК	1	25	ПРУЖИННА ШАЙБА	2
6	РЕМІНЬ ДВИГУНА	1	26	БОЛТ М5*12мм	10
7	РУХОМЕ КОЛЕСО	2	27	ГВИНТ М3*12мм	3
8	ГУМОВА ПРОКЛАДКА	2	28	ГВИНТ М2,5*6мм	7
9	ПІДНОЖКА ОСНОВИ	2	29	ГВИНТ М4*10мм	2
10	ПЕРЕДНЯ НИЖНЯ КРИШКА	1	30	ГВИНТ М4*8мм	2
11	ДВИГУН	1	31	ГВИНТ М4*16мм	2
12	ДВОСТОРОННЯ КЛЕЙКА СТРІЧКА	2	32	КОНТРОЛЕР	1
13	РЕЙКА ДЛЯ НІГ	2	33	ХОМУТ ШНУРА ЖИВЛЕННЯ	1
14	ЗАДНЯ ТОРЦЕВА КРИШКА-ЛІВА	1	34	ПЕРЕМИКАЧ ЖИВЛЕННЯ	1
15	ЗАДНЯ ТОРЦЕВА КРИШКА-ПРАВА	1	35	МАГНІТНЕ КІЛЬЦЕ 31*13*19мм	1



16	С-ОБРАЗНЕ СТОПОРНЕ КІЛЬЦЕ	3	36	МАГНІТНЕ КІЛЬЦЕ UF-70В 16,5*30*7,5*15	1
17	КРИШКА ДВИГУНА	1	37	ШНУР ЖИВЛЕННЯ	1
18	ДРУКОВАНА ПЛАТА КОНСОЛІ	1	38	АС-ДРІТ СИНІЙ L=280мм	1
19	ДИНАМІК	1	39	АС-ДРІТ КОРИЧН. L=280мм	1
20	БОЛТ М8*55мм	2			

## УСУНЕННЯ НЕСПРАВНОСТЕЙ

### 1. Різні питання та усунення несправностей

а. Бігову доріжку не вдається запустити:

Перевірте, чи правильно підключений шнур живлення.

Перевірте, чи ввімкнено перемикач живлення.

б. Бігове полотно прослизає:

Щоб відрегулювати натяг бігового полотна, зверніться до посібника користувача.

с. Бігове полотно зміщується:

Зверніться до посібника користувача та відрегулюйте бігове полотно по центру

д. Під час тренування з'являється нехарактерний шум:

Перевірте, чи не ослаблені гвинти і чи не потрібно додати мастило на бігове полотно.